

# Berufsgruppenübersicht

## Gebäude 11 - Ebene 1

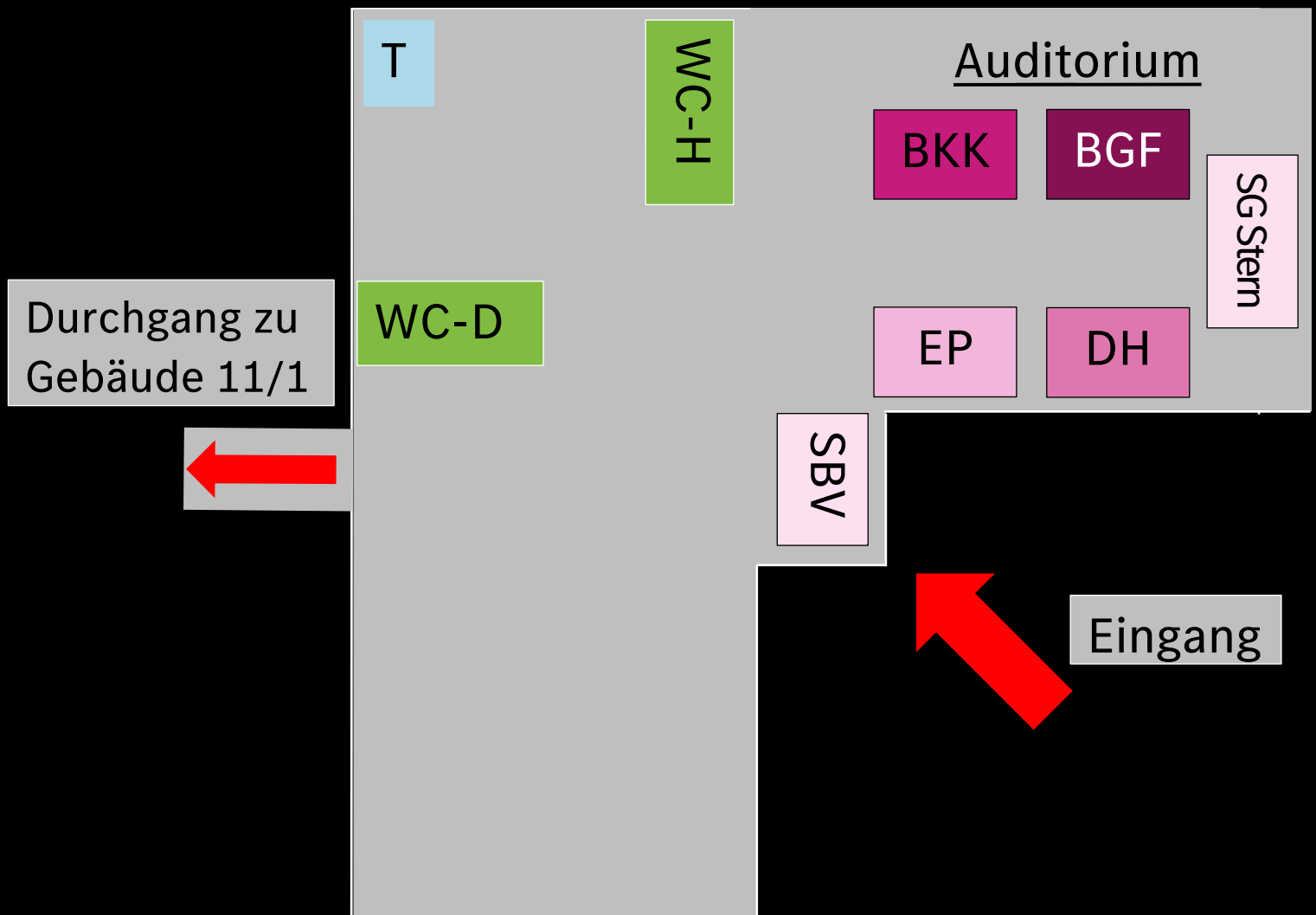

### Legende:

**BGF** = Betriebliche Gesundheitsförderung

**BKK** = Mercedes-Benz BKK Versicherung

**DH** = Duale Hochschulstudenten

**EP** = Einstellprozess

**SBV** = Schwerbehindertenvertretung

**WC-D** = Damen Toiletten

**WC-H** = Herren Toiletten

**T** = Treppen

# Berufsgruppenübersicht

## Gebäude 11 - Ebene 4

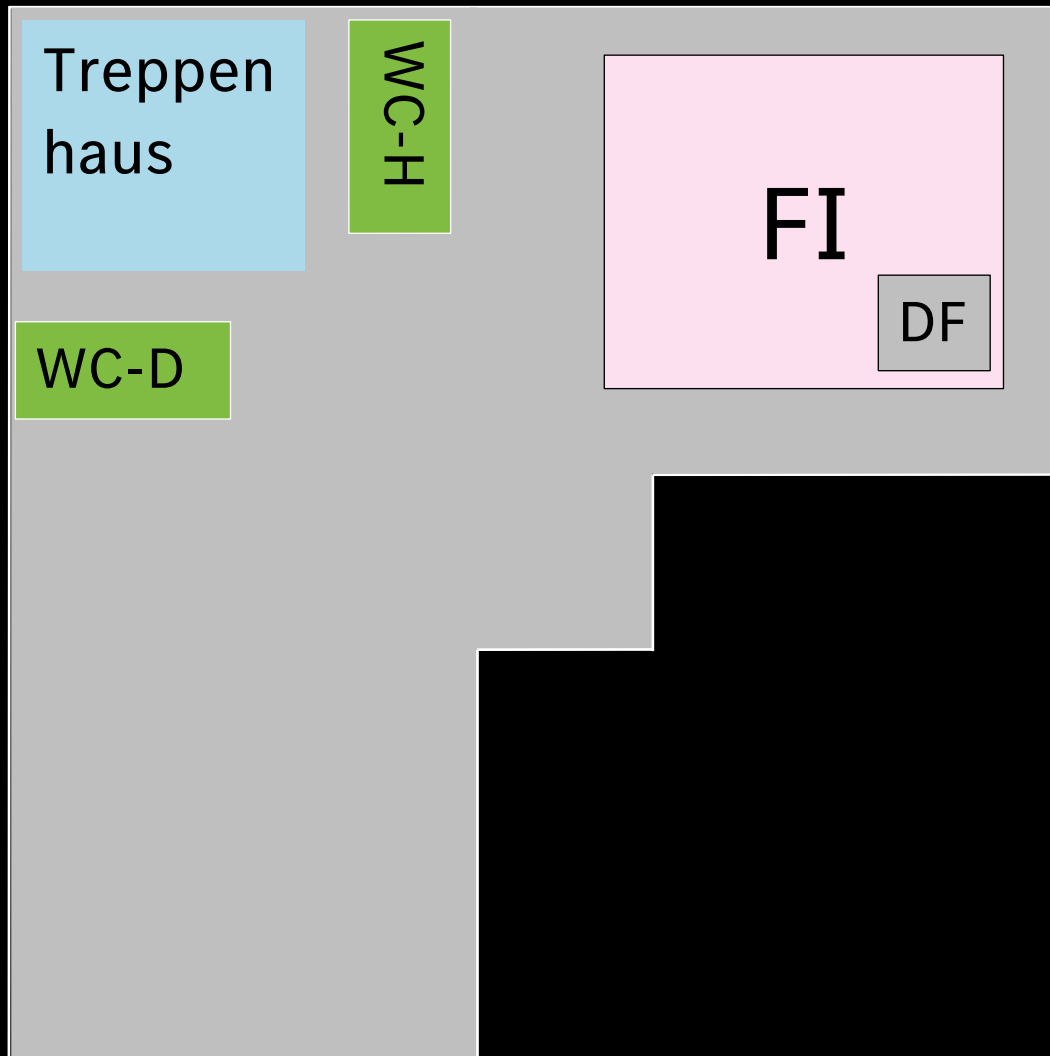

### Legende:

DF = Digitale Fabrik

FI = Fachinformatik

WC-D = Damen Toiletten

WC-H = Herren Toiletten

T = Treppen

# Gebäude 11/ 1 - Ebene 1

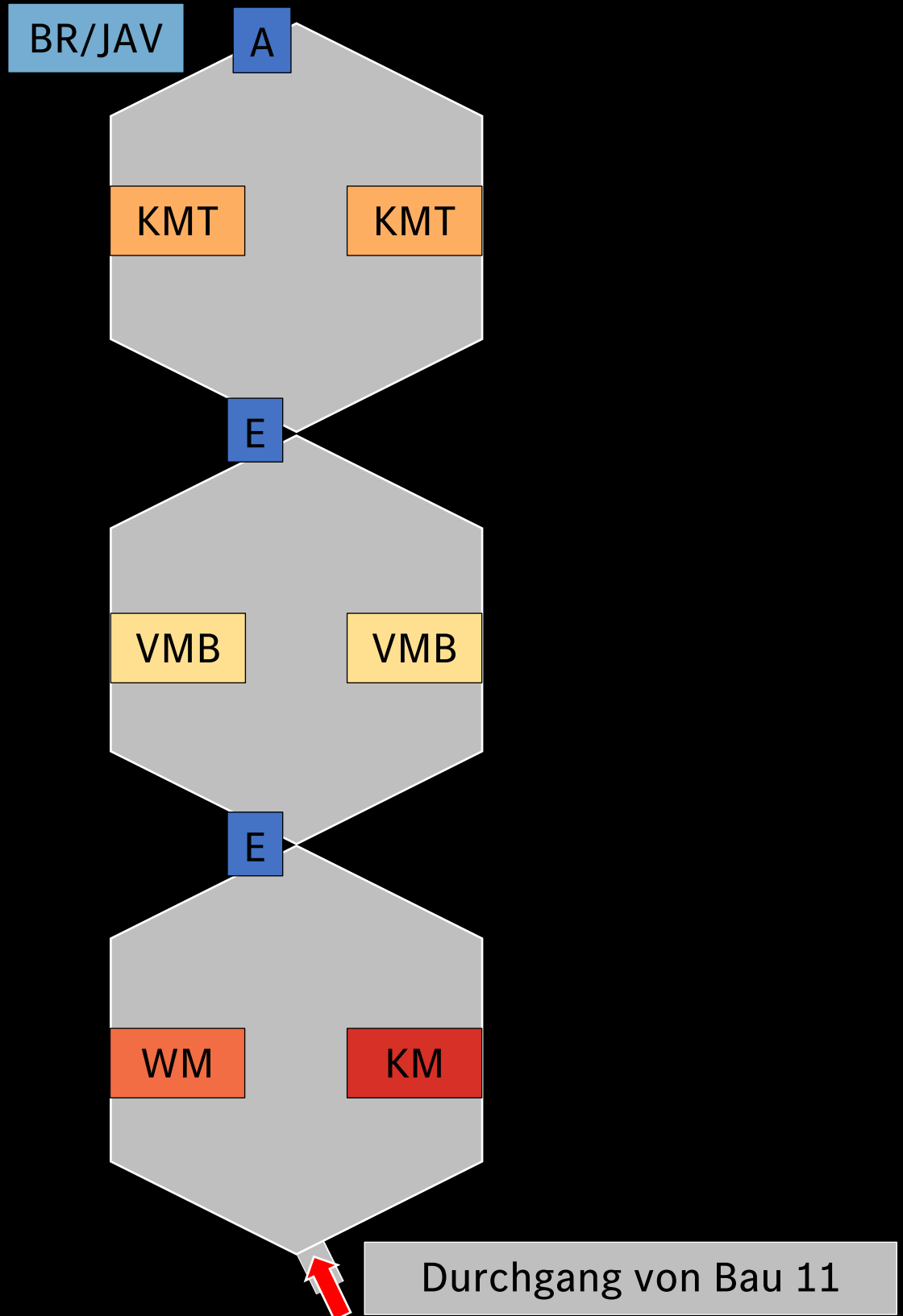
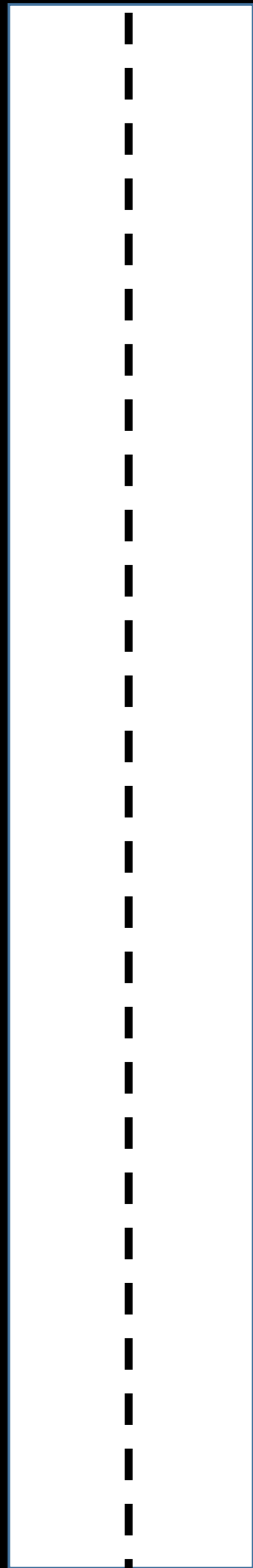

## Legende:

KM = Konstruktionsmechanik

WM = Werkzeugmechanik

KMT = KFZ - Mechatronik

VMB = Verfahrensmechanik

BR/JAV = Betriebsrat

A = Barrierefreier Aufzug

E = Eingang (barrierefrei)

# Gebäude 11/ 1 - Ebene 2

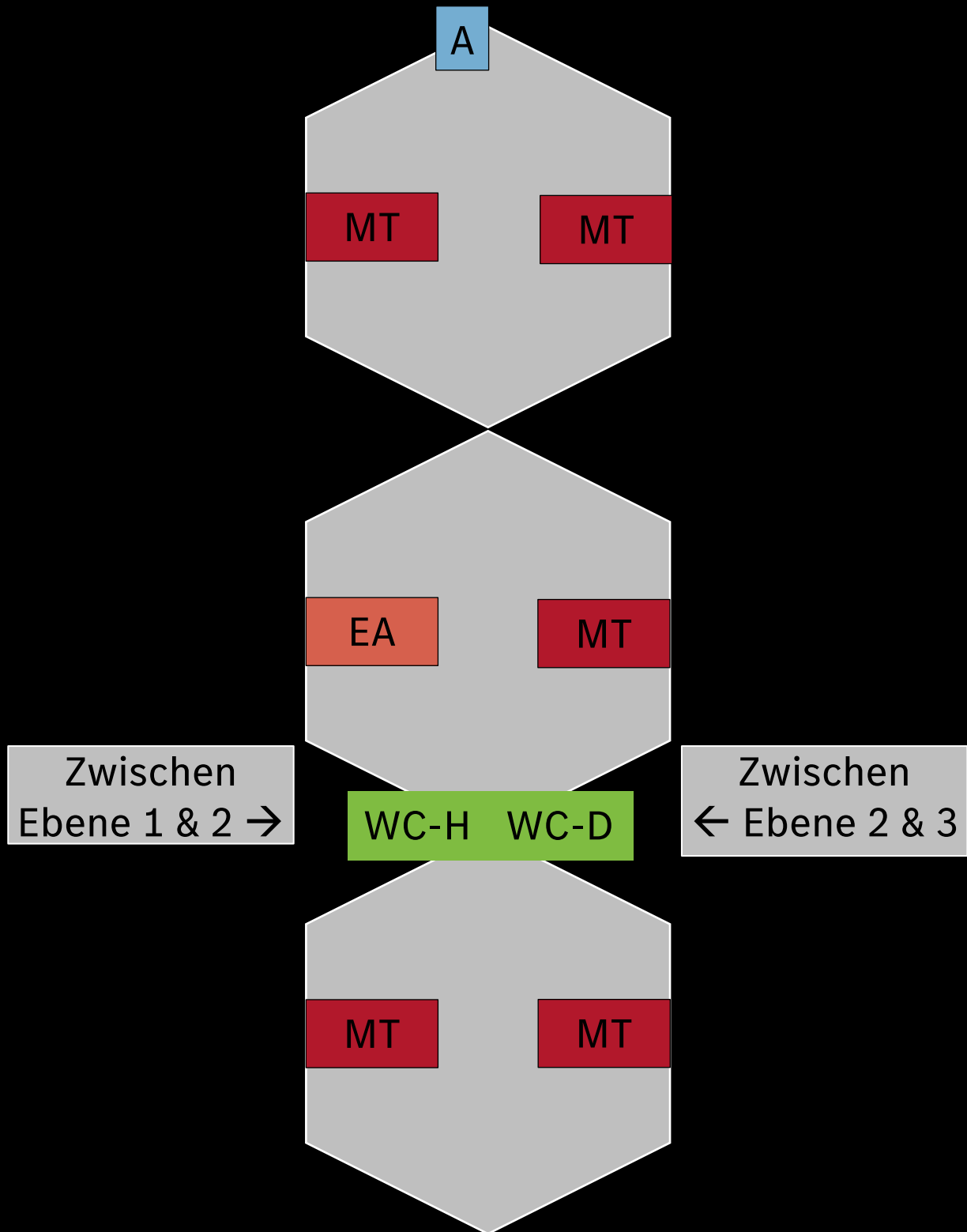

## Legende:

MT = Mechatronik

EA = Elektronik für  
Automatisierungstechnik

A = Barrierefreier Aufzug

WC-D = Damen Toiletten

WC-H = Herren Toiletten

# Gebäude 5 - Ebene 1

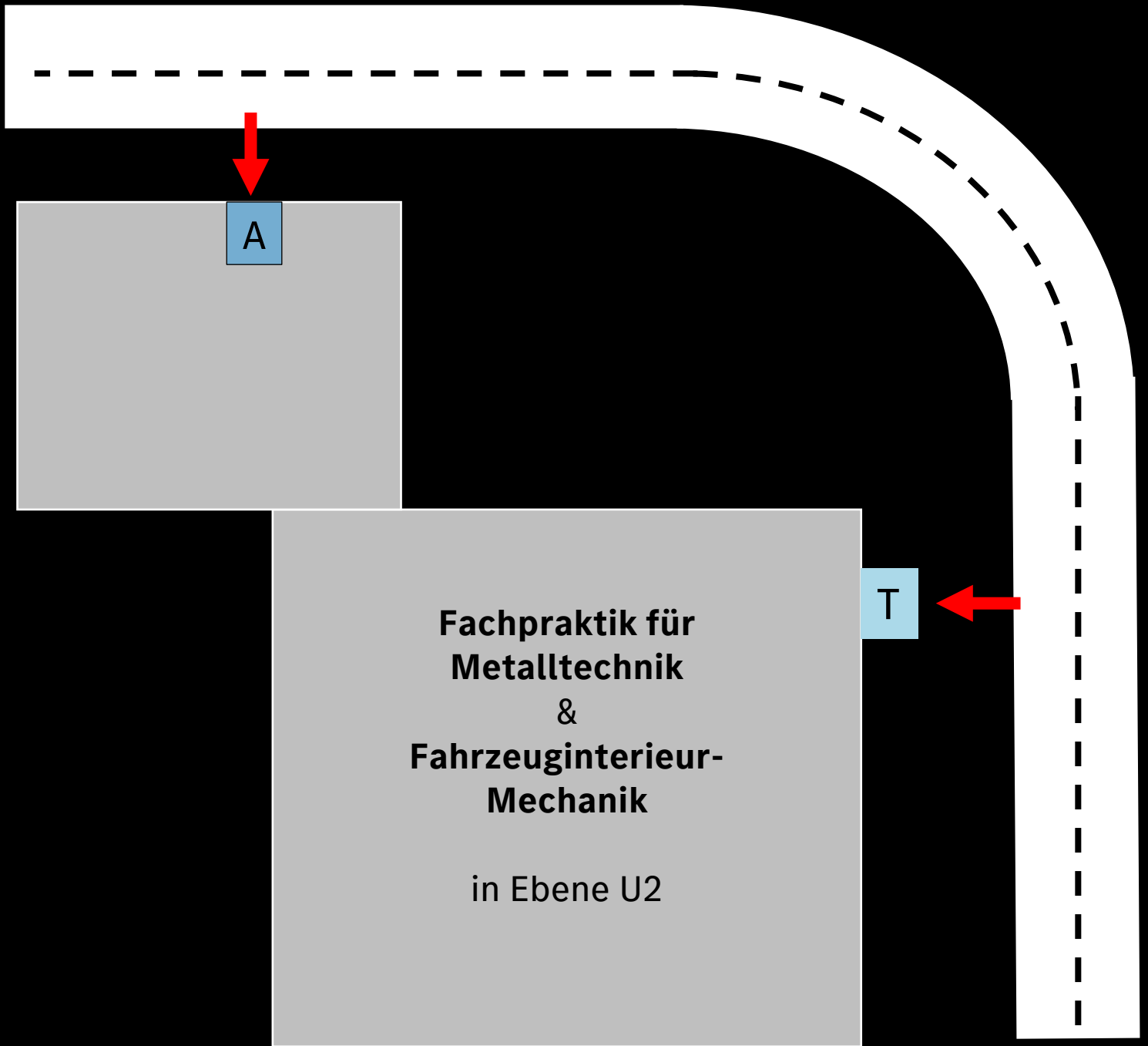

Legende:

T = Treppen

A = Barrierefreier Aufzug

# Gebäude 5 - Ebene U2

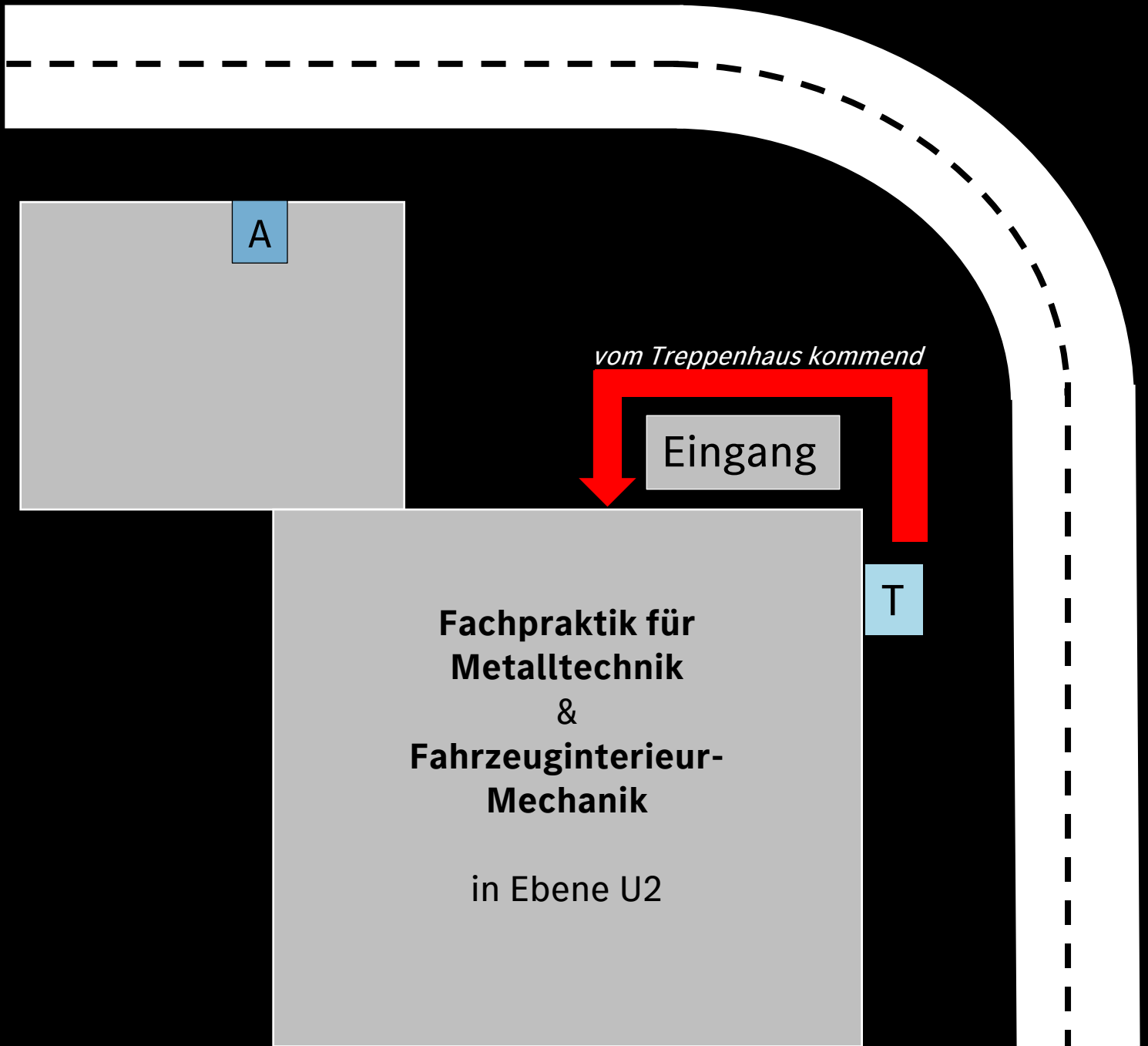

Legende:

T = Treppen

A = Barrierefreier Aufzug